



Select

Holzhaustüren

Inhalt

Natürlich und einzigartig	4-5
NIVEAU Select Holzhaustüren	6-7
Qualität und Konstruktion	8-11
Select-Modelle	
Modellübersicht	12-17
Select Concept	18-49
Select Form	50-71
Select Classic	72-103
NIVEAU Individual	104-105
Select Antik	106-111
Nebeneingangstüren	112-115
Seitenteile / Oberlichter	116-117
Sicherheit	118-123
Holzarten / Farben	124-129
Verglasungen	130-131
Beschläge	132-137



Für Individualisten: NIVEAU Select Holzhaustüren

Haustüren mit Anspruch und Charakter: Das Design, die unvergleichliche Anmutung des Werkstoffes Holz und die besonders hochwertige – in vielen Details handwerkliche – Verarbeitung machen NIVEAU Select Holzhaustüren zum exklusiven Entree Ihres Zuhauses. Seit 1959 gefertigt in der ursprünglichen Landschaft des Westerwaldes, wo die Menschen seit jeher Wert auf Beständigkeit und Qualität legen.



Natürlich und einzigartig

Holz begeistert durch seine Natürlichkeit und einzigartige Anmutung. Doch auch unter rationalen Gesichtspunkten weiß Holz als Werkstoff der Zukunft zu überzeugen.

Holz atmet

Als natürlicher Werkstoff hilft Holz, die Luftfeuchtigkeit in Wohnräumen zu regulieren und trägt so zu einem gesunden Raumklima bei, in dem es sich – im wahrsten Sinne – gut leben lässt.

Holz dämmt

Auch beim Thema „Energie sparen“ ist Holz die richtige Wahl – schon 1 cm Holz dämmt so gut wie 10 cm Ziegel. Zudem leisten moderne Holzkonstruktionen hervorragenden Schallschutz – hinter Holzhaustüren bleibt der Straßenlärm draußen.

Holz passt sich an

Die besondere Gestaltungsfreiheit des Werkstoffes Holz ermöglicht individuelle Lösungen, die zu Ihnen und zu Ihrem Zuhause passen.

Holz hält

Hohe Formstabilität macht Holz zum idealen Werkstoff für Türen. Gegenüber anderen Materialien besitzt Holz zudem den Vorteil, dass es kaum auf Temperaturveränderungen reagiert.

Holz ist nachhaltig

Während des Wachstums nimmt Holz CO₂ aus der Luft auf und speichert es. Die Verarbeitung von Holz aus nachhaltiger Forstwirtschaft ist damit ein wirksamer Beitrag zum Klimaschutz.



NIVEAU legt besonderen Wert auf die Verarbeitung von Hölzern aus nachhaltiger Forstwirtschaft und leistet damit einen Beitrag zur Verbesserung der weltweiten Waldnutzung und Waldpflege.



Jede Tür ein Unikat





Der satte Klang, mit dem eine NIVEAU Select Haustür sanft und leise schließt, lässt die Qualität und Sorgfalt erahnen, die darin stecken. Dabei handelt es sich bei jeder Tür um ein auf Kundenmaß gefertigtes Unikat. Die Proportionen von Füllungen, Leisten und Applikationen werden bei jeder Tür individuell aufeinander abgestimmt.

Eine aufwendige Oberflächenbehandlung schützt und optimiert die natürlichen Eigenschaften des Holzes. Ein wichtiges Kriterium für Langlebigkeit und Werterhalt unserer Holzhaustüren. Das Ergebnis: Wertarbeit made in Germany.

Qualität ist kein Zufall

Die RAL-geprüfte Fertigung der NIVEAU Select Holzhaustüren unterliegt strengen Qualitätsrichtlinien. Mit einer NIVEAU Haustür entscheiden Sie sich daher für ein exklusives Markenprodukt mit hochwertigen Konstruktionsdetails.

Baureihen

NIVEAU 68 U_D bis 1,1 W/(m²K)
Bautiefe 68 mm

Die stabile Serienausführung verfügt über eine Bautiefe von 68 mm. Modelle mit Lichtausschnitt werden mit einer wärmedämmenden 2-fach-Verglasung mit „Warmer Kante“* ausgeführt. $U_g = 1,1$ W/(m²K).

NIVEAU 82 U_D bis 0,95 W/(m²K)
Bautiefe 82 mm

Aufgrund der besonderen Bautiefe bietet diese Baureihe zusätzliche Stabilität und optimierte Wärmedämmwerte. Modelle mit Lichtausschnitt werden mit einer hochwärmedämmenden 3-fach-Verglasung mit „Warmer Kante“* ausgeführt. $U_g = 0,6$ W/(m²K).

Passivhaus-
geeignet U_D mind. 0,79 W/(m²K)

Modellabhängig können NIVEAU Select Holzhaustüren als Passivhaus-geeignete Komponente umgesetzt werden. Zu Details berät Sie gerne Ihr autorisierter NIVEAU Partner.



Abb. Niveau 82
inkl. 3-fach Wärmeschutzglas
(Wetterschenkel modellabhängig)



U-Werte:

Die hier aufgeführten U_D -Werte wurden gem. DIN EN ISO 10077-1 in der Holzart Meranti berechnet und können bei anderen Holzarten sowie Sonderglaskombinationen abweichen.

* Warme Kante ist die Kurzbezeichnung für einen wärmetechnisch verbesserten Randverbund (Abstandhalter) bei Mehrfachverglasungen, der zu einer Optimierung des U-Wertes führt.

Konstruktionsvarianten (modellabhängig)

1./2. Hochwertige Silikon-dichtungen auf zwei Ebenen

Die umlaufende Flügeldichtung und eine zusätzliche Rahmendichtung bieten beste Dichtfunktion und tragen damit zur Wärmedämmung bei. Gleichzeitig fungieren sie als ein wesentlicher Baustein des Schalldämmvermögens.

3. Sicherheit serienmäßig

Bereits in der Standardausführung verfügen NIVEAU Haustüren über eine wirkungsvolle Grundsicherung. Ergänzende Sicherheitsausstattungen sind selbstverständlich möglich (siehe Seite 119).

4. GFK-Armierung

Eine stabile, durchgehende Armierung (Glasfasermaterial) bzw. patentierte, thermisch getrennte Stabilisatoren (modellabhängig) im Türflügel gewährleisten hohe Formstabilität.

5. Aufwändige Oberflächenbehandlung

NIVEAU Longlife-Concept außen und innen gem. Farbübersicht. Der Lack bzw. die Lasur bilden einen härteren Film als üblich und somit mehr Schutz.

6. Sicherheits-Türbänder

Dreidimensional verstellbare Sicherheits-Türbänder in wartungsfreier Gleitlagertechnik ermöglichen eine optimale Justierung der Tür.

7. „Warme Kante“

8. Wärmeschutzverglasung

Hochwertige 2- bzw. 3-fach-Verglasung (baureihenabhängig) bei Türen mit Lichtausschnitten.

9. Hochwertige Türschwelle

Stabile und thermisch getrennte Aluminium-Türschwelle. Bei Modernisierungen entfällt das Aufstemmen des Bodens bei Ausstattung mit alternativer Bodenschwelle (optional).

- Ausschließlich ausgesuchte Edelfurniere und Hölzer aus nachhaltiger Forstwirtschaft werden verarbeitet – optional auch FSC- oder PEFC-zertifiziert.
- Modellabhängig Massivholz-Rahmen und -Türflügelkonstruktion oder mehrfach verleimtes Türblatt.

Rahmenkonstruktion



Türblattkonstruktion



Türblattkonstruktion mit Vorsatzschale und Holz-Aluminium-Rahmen



Geprüfte Qualität: Interne und externe Prüfungen berechtigen NIVEAU seit 1979 zur Führung des RAL-Gütezeichens für Fenster und Haustüren.



Ausführung mit Rahmen und Seitenteil in Holz-Aluminium.

Für „Modernisten“: flächenbündige Optik

Bei flächenbündig ausgeführten Türmodellen liegen die Flächen von Blendrahmen und Türflügel auf einer Ebene, sie schließen flächenbündig – nur außen oder außen und innen. Eine exklusive Konstruktionsvariante, passend zu modernen Architekturkonzepten mit klaren Formen und reduzierten Designs.

Ausführung außen flächenbündig*

Bei dieser Variante schließen Blendrahmen und Türflügel auf der Außenseite flächenbündig. Die Konstruktion tritt optisch damit in den Hintergrund, die reduzierte Optik verleiht der Tür Klarheit und Modernität.

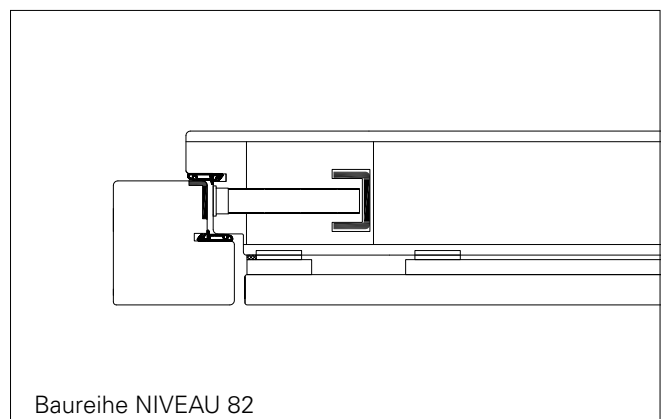
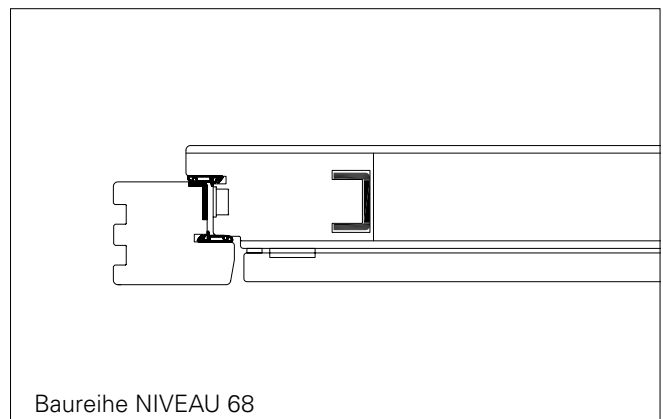

Ausführung außen und innen flächenbündig*

Modellabhängig sind auch außen und innen flächenbündige Ausführungen möglich. Verdeckt liegende Bänder sorgen hier für eine weitere Reduktion der sichtbaren Konstruktionsteile, das Türdesign wirkt auch von innen puristisch elegant.

Nur umsetzbar bei Modellen mit 82 mm Bautiefe.

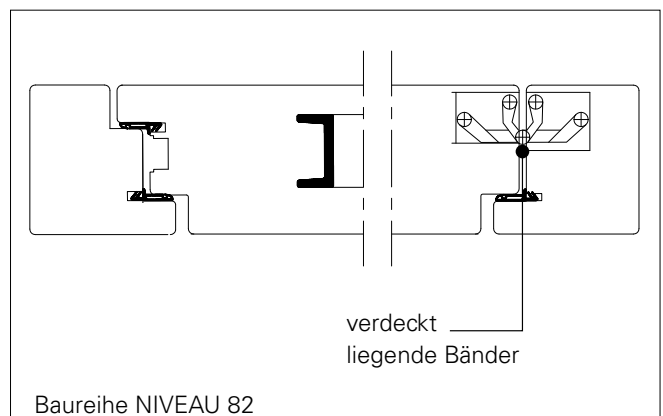

* modellabhängig, produktspezifischer Toleranzbereich +/- 3 mm



Bei Modellen mit Seitenteilen erfolgt die Ausführung mit Statikpfosten optional.

Holz ist ein Naturprodukt

Bitte beachten Sie:

Maserung und Farbgebung der gezeigten Hölzer unterliegen natürlichen Schwankungen. Abweichungen zu Katalogabbildungen sind daher nicht zu vermeiden und unterstreichen den Unikatcharakter einer NIVEAU Select Holzhaustür.

Aus drucktechnischen Gründen können die gezeigten Farben von den Original-Farbtönen abweichen. Original-Muster zu Farben und Verglasungen hält Ihr NIVEAU-Partner für Sie bereit.

Ausführung mit Seitenteilen

Haustüren mit Seitenteil werden soweit technisch möglich in einem Stück gefertigt. In den Setzhölzern zwischen Seitenteil und Türflügel sind Stabilisatoren eingebracht. Optional ist zusätzlich ein Statikpfosten verfügbar.

Natur-geölte Oberflächen

Natur-geölte und unbehandelte Oberflächen bringen den natürlichen Charakter der Holzmaserung besonders zur Geltung. Diese Ausführungen sind aber nur in schlagregengeschützten Einbausituationen einsetzbar (z. B. ausreichendes/r Vordach oder Dachüberstand) und dürfen auch keinem Spritzwasser ausgesetzt sein. Damit die anmutige Optik bei natur-geölten Oberflächen lange erhalten bleibt empfehlen wir – je nach Anspruch – eine relativ einfache regelmäßige Nachbehandlung (1l Holzöl im Lieferumfang enthalten).

Mehr Informationen unter www.niveau.de/download

Modellübersicht

Concept



Concept 1-200
Seite 19



Concept 1-202
Seite 22



Concept 1-201
Seite 24



Concept 1-208
Seite 25



Concept 1-218
Seite 27



Concept 1-223
Seite 28



Concept 1-215
Seite 29



Concept 1-222
Seite 30



Concept 1-214
Seite 31



Concept 1-216 HE
Seite 32



Concept 1-216 FGB
Seite 33



Concept 1-212
Seite 35



Concept 1-209
Seite 36



Concept 2-210
Seite 38



Concept 1-207
Seite 39



Concept 1-301
Seite 41



Concept 1-401
Seite 43



Concept 1-221
Seite 44



Concept 1-219
Seite 45



Concept 1-217
Seite 46



Concept 1-308
Seite 48



Concept 1-309
Seite 49

Lassen Sie sich von unseren Select Modellen in diesem Katalog zu Ihrer ganz persönlichen Traumtür inspirieren. Holzarten, Farbe, Griffe und Verglasungen können Sie Ihren Wünschen entsprechend variieren und zusammenstellen.

Form



Form 2-322
Seite 51



Form 2-203
Seite 52



Form 2-333
Seite 53



Form 2-300/1
Seite 55



Form 2-305
Seite 56



Form 2-326
Seite 57



Form 2-301
Seite 58



Form 2-313
Seite 60



Form 2-304
Seite 61



Form 2-332
Seite 62



Form 2-331
Seite 65



Form 2-302
Seite 66



Form 2-323
Seite 67



Form 2-405
Seite 68



Form 2-404
Seite 69



Form 2-400
Seite 70



Form 2-401
Seite 71

Classic



Classic 3-306
Seite 73



Classic 3-433
Seite 74



Classic 3-412
Seite 75



Classic 3-409
Seite 76



Classic 3-445
Seite 77



Classic 3-408
Seite 78



Classic 3-429
Seite 79



Classic 3-418
Seite 80



Classic 3-321
Seite 81



Classic 3-406
Seite 83



Classic 3-407
Seite 84



Classic 3-428
Seite 85



Classic 3-402
Seite 86



Classic 3-401
Seite 87



Classic 3-400
Seite 89



Classic 3-416
Seite 90



Classic 3-419
Seite 91



Classic 3-222
Seite 92



Classic 3-423
Seite 94



Classic 3-404
Seite 95



Classic 3-417
Seite 96



Classic 3-441
Seite 97



Classic 3-422
Seite 98



Classic 3-420
Seite 99



Classic 3-432
Seite 100



Classic 3-431
Seite 101



Classic 3-421
Seite 102



Classic 3-319
Seite 103

Antik



Antik 4-402
Seite 107



Antik 4-300
Seite 108



Antik 4-301
Seite 109



Antik 4-302
Seite 110



Antik 4-400
Seite 111

Neben-
eingangs-
türen



NET-402
Seite 113



NET-404
Seite 114



NET-400
Seite 114



NET-401
Seite 115



NET-403
Seite 115

Lebendige Geschichte

300 Jahre

Front aus über 300 Jahre
alten, ursprünglich
verbauten Eiche-Balken.

Jahrhundertealte Eiche und modernes Design im Einklang: Für die Fertigung der aufgesetzten Front aus Eiche werden über 300 Jahre alte, aus historischen Fachwerkhäusern stammende Balken verwendet.

Ausführung außen
flächenbündig

Concept 1-200



Das Original mit Massivholzbrettern!

Concept 1-200 (nur in 82 mm Bautiefe möglich)

Holzart Eiche, Türblatt außen mit Vorsatzschale aus über 300 Jahre alten aufgetrennten, ursprünglich verbauten Eiche-Balken. Innen mit Querfurnier Asteiche. Oberfläche naturgeölt*. Griff 5-486 und Sicherheitsrosette mit Kernschutz 504 K sowie Innendrücker 501.9 mit PZ-Rosette 502.9 in Edelstahl. Dieses Modell wird in der Ausführung „Flügel außen flächenbündig“ gefertigt.

* Natur-geölte und unbehandelte Oberflächen bringen den natürlichen Charakter der Holzmaserung besonders zur Geltung. Diese Ausführungen sind aber nur in schlagregengeschützten Einbausituationen einsetzbar (z. B. ausreichendes/r Vordach oder Dachüberstand) und dürfen auch keinem Spritzwasser ausgesetzt sein. Damit die anmutige Optik bei natur-geölten Oberflächen lange erhalten bleibt empfehlen wir – je nach Anspruch – eine relativ einfache regelmäßige Nachbehandlung (1l Holzöl im Lieferumfang enthalten).

Mehr Informationen unter www.niveau.de/download



Ausführung mit Rahmen und Seitenteil in Holz-Aluminium.

Optional mit eingelassenem Trittschutz in Edelstahl.

STHA 700

Concept 1-200

**STHA 700**

Seitenteil mit
Wärmeschutzglas klar

Das Original mit Massivholzbrettern!

Concept 1-200 (nur in 82 mm Bautiefe möglich)

Holzart Eiche, Türblatt außen mit Vorsatzschale aus über 300 Jahre alten aufgetrennten, ursprünglich verbauten Eiche-Balken. **Rahmen Holz-Aluminium in RAL 7011 Eisengrau**. Innen mit Querfurnier Asteiche. Oberfläche natur-geölt*. Beispielhaft ausgestattet mit 5-fach-Verriegelung mit elektrischem Antrieb – hier Betätigung über Biometric (Fingerscanner). Griff 5-486 und Sicherheitsrosette mit Kernschutz 504 K sowie Innendrücker 501.9 mit PZ-Rosette 502.9 in Edelstahl. In dieser Ausführung ist der Flügel außen nicht flächenbündig.

Concept 1-202



Das Original mit Massivholzbrettern!

Concept 1-202 (nur in 82 mm Bautiefe möglich)

Holzart Eiche, Türblatt außen mit Vorsatzschale aus über 300 Jahre alten aufgetrennten, ursprünglich verbauten Eiche-Balken. Rahmen in RAL 9005 Tiefschwarz. Innen mit Querfurnier Asteiche. Oberfläche natur-geölt*. Griff 6389 BL und Sicherheitsrosette mit Kernschutz 504 K BL sowie Innendrücker 501.9 BL mit PZ-Rosette 502.9 BL in Schwarz-Feinstruktur. Dieses Modell wird in der Ausführung „Flügel außen flächenbündig“ gefertigt.

Ausführung mit Rahmen und Seitenteil in Holz-Aluminium.



Concept 1-201

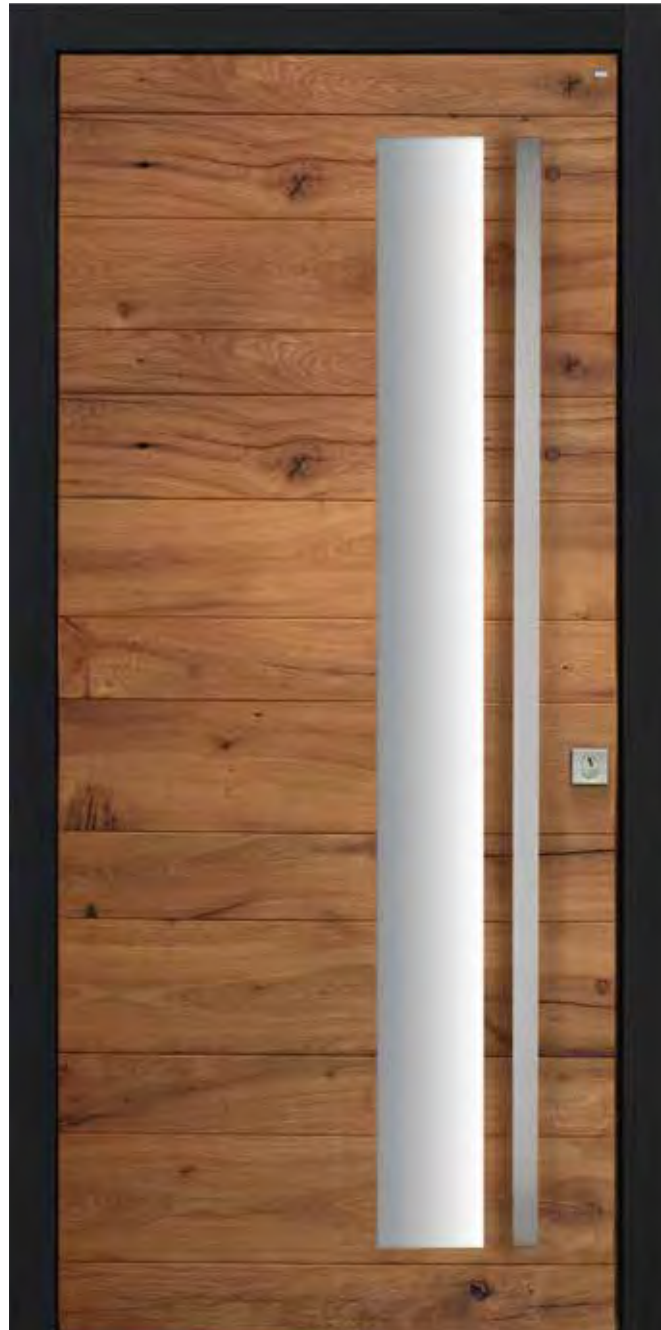

Das Original mit Massivholzbrettern!

Concept 1-201 (nur in 82 mm Bautiefe möglich)

Holzart Eiche, Türblatt außen mit Vorsatzschale aus über 300 Jahre alten aufgetrennten, ursprünglich verbauten Eiche-Balken. Rahmen in RAL 7011 Eisengrau. Innen mit Querfurnier Asteiche. Oberfläche natur-geölt*. Wärmeschutzglas klar. Griffstange 5-365.x und Sicherheitsrosette mit Kernschutz 504 K sowie Innendrücker 501.9 mit PZ-Rosette 502.9 in Edelstahl. Dieses Modell wird in der Ausführung „Flügel außen flächenbündig“ gefertigt.

Concept 1-208

ST 700/1



Concept 1-208 (nur in 82 mm Bautiefe möglich)
 Holzart Eiche, Türblatt außen mit Vorhangschale aus massiven Eiche-Brettern, innen Eiche-Furnier glatt. Oberfläche natur-geölt*. Griff 574 und Sicherheitsrosette mit Kernschutz 506.2 K sowie Innendrucker 501.3 mit PZ-Rosette 502.2 in Edelstahl. Dieses Modell wird in der Ausführung „Flügel außen flächenbündig“ gefertigt.

ST 700/1
 Seitenteil mit
 Wärmeschutzglas klar



Concept 1-218

**Concept 1-218** (nur in 82 mm Bautiefe möglich)

Holzart Meranti select, Türblatt außen mit Kombi-Vorhangschale – Sonderverleimung Historische Fichte gedämpft / Verbundplatte mit mineralischer Oberfläche in Betonoptik Glattschalung anthrazit. Innen mit Fichte-Querfurnier schlicht. Oberfläche Türblatt außen natur-geölt*, innen Lasur natur matt, Rahmen innen und außen RAL 7005 Mausgrau. Griff 5-487 mit integrierter Sicherheitsrosette mit Kernschutz, sowie Innendrücker 501.9 mit PZ-Rosette 502.9 in Edelstahl.

Innenansicht

Concept 1-223



Concept 1-223 (nur in 82 mm Bautiefe möglich)

Holzart Meranti select, Türblatt außen mit Kombi-Vorhangschale – Sonderverleimung Historische Fichte gedämpft. Innen mit Fichte-Ouerfurnier schlicht. Oberfläche Türblatt außen natur-geölt*, innen Lasur natur matt, Rahmen innen und außen RAL 7012 Basaltgrau. Griff 1089 BL mit Sicherheitsrosette mit Kernschutz 506.2 K BL mit Innendrücker 501.3 BL und Innenrosette 502.2 BL in Schwarz-Feinstruktur.

Concept 1-215



Optional (Modellabbildung):
Griffmulde mit indirekter
Beleuchtung – Farbwechsel-
modus (RGBW/ warmweiß).
Verfügbar mit Farbwechsel-
Wand Controller oder -WLAN/
Wifi Controller (jeweils inkl.
Netzteil)



Concept 1-215 (nur in 82 mm Bautiefe möglich)

Holzart Rahmen Eiche, Türblatt außen mit Kombi-Vorhangschale – Sonderverleimung Alteiche gehackt / Aluminium-Griffmuldenelement mit LED-Beleuchtung (optional). Innen mit Querfurnier Historische Eiche hell. Oberfläche Türblatt innen und außen natur-geölt*, **Rahmen außen mit Aluminiumschale**, innen natur-geölt*. Rahmen und Griffelement außen in FS-Grigio 105. PZ-Rosettenring 503 sowie Innendrücker 501.9 mit PZ-Rosette 502.9 in Edelstahl.

Concept 1-222



Concept 1-222 (nur in 82 mm Bautiefe möglich)

Holzart Meranti select, Türblatt außen mit Vorhangschale – Sonderverleimung Antik-Altholz-Fichte/Tanne grau verwittert. Innen glattes Furnier. Oberfläche Türblatt innen RAL 7016 Anthrazitgrau deckend, außen unbehandelt – naturbelassen, Rahmen innen und außen RAL 7016 Anthrazitgrau. Griff 5-365.04 BL und Sicherheitsrosette mit Kernschutz 504 K BL mit Innendrücker 501.3 BL und Innenrosette 502.2 BL in Schwarz-Feinstruktur.

Concept 1-214



Concept 1-214 (nur in 82 mm Bautiefe möglich)

Holzart Meranti select, Türblatt mit Lichtausschnitt, außen mit Vorhangschale – Sonderverleimung Antik-Altholz-Fichte/Tanne grau verwittert. Innen glattes Furnier. Oberfläche Türblatt innen RAL 7016 Anthrazitgrau deckend, außen unbehandelt – naturbelassen, Rahmen innen/außen und Glasleiste außen RAL 7016. Wärmeschutzglas klar. Griff 6389 BL und Sicherheitsrosette mit Kernschutz 504 K BL mit Innendrücker 501.3 BL und Innenrosette 502.2 BL in Schwarz-Feinstruktur.

*Bitte beachten Sie den Hinweis zu unbehandelten Oberflächen auf Seite 129.

Concept 1-216 HE



Optional (Modellabbildung):
Griffmulde mit indirekter
Beleuchtung – Farbwechsel-
modus (RGBW/ warmweiß).
Verfügbar mit Farbwechsel-
Wand Controller oder -WLAN/
Wifi Controller (jeweils inkl.
Netzteil)



Concept 1-216 HE (nur in 82 mm Bautiefe möglich)

Holzart Rahmen Eiche, Türblatt außen mit Kombi-Vorhangschale – Verbretterung aus über 300 Jahre alten aufgetrennten, ursprünglich verbauten Eiche-Balken / Aluminium-Griffmuldenelement mit LED-Beleuchtung (optional). Innen mit Querfurnier Historische Eiche hell. Oberfläche Türblatt innen und außen natur-geölt*, **Rahmen außen mit Aluminiumschale**, innen natur-geölt*. Rahmen und Griffelement außen in FS-Grigio 105. PZ-Rosettenring 503 sowie Innendrücker 501.9 mit PZ-Rosette 502.9 in Edelstahl.

Concept 1-216 FGB



Optional (Modellabbildung): Griffmulde mit indirekter Beleuchtung – Farbwechselmodus (RGBW/ warmweiß). Verfügbar mit Farbwechsel-Wand Controller oder -WLAN/ Wifi Controller (jeweils inkl. Netzteil)



Concept 1-216 FGB (nur in 82 mm Bautiefe möglich)

Holzart Rahmen Eiche, Türblatt außen mit Kombi-Vorhangschale – Sonderverleimung Altholz Fichte gebürstet / Aluminium-Griffmuldenelement mit LED-Beleuchtung (optional). Innen mit Ouerfurnier Historische Eiche dunkel. Oberfläche Türblatt innen natur-geölt*, außen unbehandelt – naturbelassen, **Rahmen außen mit Aluminiumschale**, innen natur-geölt*. Rahmen und Griffelement außen in FS-Marone 15. PZ-Rosettenring 503 sowie Innendrücker 501.9 mit PZ-Rosette 502.9 in Edelstahl.



Concept 1-212

**Concept 1-212** (nur in 82 mm Bautiefe möglich)

Holzart Rahmen Meranti select, Türblatt außen mit Vorhangschale – Sonderverleimung Historische Fichte gedämpft. Innen mit Fichte-Ouerfurnier schlicht. Oberfläche Türblatt außen unbehandelt* – naturbelassen, innen Lasur natur matt, Rahmen innen und außen Ebenholz. Griff 555 BL, Sicherheitsrosette mit Kernschutz 509 K BL, sowie Innendrücker 501.9 BL und Innenrosette 502.9 BL in Schwarz-Feinstruktur.

Innenansicht

*Bitte beachten Sie den Hinweis zu unbehandelten Oberflächen auf Seite 129.

Concept 1-209



Innenansicht



Concept 1-209 (nur in 82 mm Bautiefe möglich)

Holzart Eiche, Türblatt außen mit Vorhangschale aus Eiche-Brettern. Innen mit Eiche-Querfurnier schlicht. Oberfläche innen und außen im Farbton Silberrücken geölt. Eingelassenes Design-Griffelement mit integrierter Sicherheitsrosette mit Kernschutz, sowie Innendrücker KA R53 (Leder-Inlay dunkelbraun matt) mit PZ-Rosette KAV 71 in Edelstahl.



Innendrucker mit
Lederapplikation



Flächenbündig eingelassene
Edelstahlapplikation mit
Griffmulde



Concept 1-210



Concept 1-210 (nur in 82 mm Bautiefe möglich)

Holzart Fichte, Türblatt außen mit Vorhangschale aus Fichte-Brettern waagerecht gebürstet. Innen mit Fichte-Querfurnier gebürstet. Oberfläche innen und außen Lasur mit Sandstruktur. Griff 5-486 und Sicherheitsrosette 504 K sowie Innendrücker 501.9 mit PZ-Rosette 502.9 in Edelstahl.

Concept 1-207



Concept 1-207

Holzart Eiche, Türblatt außen Querfurnier Asteiche genutet mit senkrechtem Massivholz aus Historischer Eiche geölt, innen durchgängig Querfurnier Eiche-Fine-Line. Oberfläche Trend Stahlgrau lasierend. Griff 5-820.1 und Sicherheitsrosette mit Kernschutz 504 K sowie Innendrücker 501.3 mit PZ-Rosette 502.2 in Edelstahl.

Innenansicht



Dreh-Kippfunktion zur Lüftung und einfachen Glasreinigung.



Flächenbündig eingelassener Öffnungsflügel und Griff.

Concept 1-301

**Concept 1-301** (nur in 82 mm Bautiefe möglich)

Holzart Eiche, Türblatt außen mit Rhombus-Verschaltung, innen Eiche-Furnier. Mit flächenbündig integriertem Öffnungsflügel zur leichten Glasreinigung. Der Griff für den Öffnungsflügel ist ebenfalls flächenbündig eingelassen. Oberfläche natur-geölt*. Wärmeschutzglas klar. Griff 5-365.01 und Sicherheitsrosette mit Kernschutz 504.1 K sowie Innendrücker 501.9 mit PZ-Rosette 502.9 in Edelstahl. Dieses Modell wird in der Ausführung „Flügel außen flächenbündig“ gefertigt.

Innenansicht



Concept 1-401



Concept 1-401 (nur in 82 mm Bautiefe möglich)

Holzart Eiche, Türblatt außen mit Vorhangschale aus Eiche-Brettern, innen Eiche-Furnier glatt. Oberfläche natur-geölt* bzw. Rahmen in RAL 7011 Eisengrau. Griff 533 und Sicherheitsrosette 508 K mit Kernschutz auf Edelstahlkonsole sowie Innendrücker 501.3 mit PZ-Rosette 502.9 in Edelstahl. Dieses Modell wird in der Ausführung „Flügel außen flächenbündig“ gefertigt.

Innenansicht

*Bitte beachten Sie den Hinweis zu geölten Oberflächen auf Seite 19.

Concept 1-221



Concept 1-221 (nur in 82 mm Bautiefe möglich)

Holzart Eiche, Türblatt außen mit Vorhangschale – Sonderverleimung Altholz Eiche mit 4 waagerechten Aluminiumstreifen, schwarz beschichtet. Innen Querfurnier Historische Eiche dunkel. Oberfläche außen natur-geölt*, innen Lasur Eiche classic. Griff 550 BL und Sicherheitsrosette mit Kernschutz 509 K BL sowie Innendrücker 501.9 BL mit Innenrosette 502.9 BL in Schwarz-Feinstruktur.

Concept 1-219



Concept 1-219 (nur in 82 mm Bautiefe möglich)

Holzart Lärche, Türblatt außen mit Vorhangschale aus Lärche-Brettern. Innen mit Fichte-Ouerfurnier gebürstet. Oberfläche innen und außen Marmorgrau lasierend. Griff 5-486 und Sicherheitsrosette 504 K sowie Innendrücker 501.9 mit PZ-Rosette 502.9 in Edelstahl.



Ausführung mit Rahmen und Seitenteil in Holz-Aluminium.

Concept 1-217

**Concept 1-217** (nur in 82 mm Bautiefe möglich)

Holzart Eiche, Türblatt außen mit Kombi-Vorhangschale mit Lichtausschnitt und Basaltina-Feinsteinzeugplatten. Rahmen und Mittelstück außen Ebenholz deckend. Innen glattes Furnier. Oberfläche natur-geölt*. Wärmeschutzglas sandgestrahlt (mattiert) mit klaren Streifen. Griff 5-365.x und Sicherheitsrosette 509 K sowie Innendrücker 501.9 mit PZ-Rosette 502.9 in Edelstahl.

Innenansicht

Concept 1-308



Concept 1-308 (nur in 82 mm Bautiefe möglich)

Holzart Meranti select, Türblatt außen mit Kombi-Vorhangschale – Verbundplatte mit mineralischer Oberfläche in Betonoptik Glattschalung grau. Innen glattes Furnier. Oberfläche der Holzanteile innen und außen RAL 7012 Basaltgrau. Griff 575, Sicherheitsrosette mit Kernschutz 508 K sowie Innendrücker 501.9 mit PZ-Rosette 502.9 in Edelstahl.

Concept 1-309



Concept 1-309 (nur in 82 mm Bautiefe möglich)

Holzart Meranti select, Türblatt außen mit Kombi-Vorhangschale – Verbundplatte mit mineralischer Oberfläche in „Rostoptik Tief“. Innen glattes Furnier. Oberfläche der Holzanteile innen und außen RAL 7012 Basaltgrau. Griff 575, Sicherheitsrosette mit Kernschutz 508 K sowie Innendrücker 501.9 mit PZ-Rosette 502.9 in Edelstahl.

Form-vollendet



Form 2-322

ST 700/1



Form 2-322 (nur in 82 mm Bautiefe möglich)

Holzart Meranti select, Farbe RAL 7003 Moosgrau deckend. Modellbezogenes Griffelement außen und Sicherheitsrosette 504 K sowie Innendrucker 501.3 und PZ-Rosette 502.2 in Edelstahl.

ST 700/1

Seitenteil mit Wärmeschutzglas klar

Form 2-203



Innenansicht



Form 2-203 (nur in 82 mm Bautiefe möglich)

Holzart Meranti select, Türblatt außen mit Kombi-Vorhangschale mit Lichtausschnitt, Querfurnier Roseneiche / Längsfurnier Eiche. Innen glattes Furnier. Oberfläche Rahmen, Flügel Schlossseite und innen Ebenholz, Querfurnier Eiche antik 011. Wärmeschutzglas klar. Griff 6389 BL und Sicherheitsrosette 506.2 K BL mit Innendrücker 501.9 BL und Innenrosette 502.9 BL in Schwarz-Feinstruktur.

Form 2-333

**Form 2-333**

Holzart Meranti select, Türblatt außen mit aufgesetztem massivem Nussbaumbrett, innen durchgängiges Furnier. Farbe RAL 9001 Cremeweiß deckend bzw. Brett naturgeölt. Griff 528, Sicherheitsrosette mit Kernschutz 506.2 K und Wetterschenkel sowie Innendrücker 501.3 mit PZ-Rosette 502.2 in Edelstahl.



Form 2-300/1



Form 2-300/1

Holzart Meranti select, Farbe RAL 9016 Verkehrsweiß deckend. Griff 5-365.x und Sicherheitsrosette mit Kernschutz 508 K sowie Innendrücker 501.3 mit PZ-Rosette 502.2 in Edelstahl.

Form 2-305



Form 2-305

Holzart Meranti select, Farbe RAL 7039 Quarzgrau deckend.
Wärmeschutzglas klar. Griff 574, Sicherheitsrosette mit
Kernschutz 508 K und Trittschutz sowie Innendrücker 501.3
mit PZ-Rosette 502.2 in Edelstahl.

Form 2-326

**Form 2-326**

Holzart Meranti select, Lichtausschnitte oben und unten mit Aluminiumapplikation. Oberfläche RAL 7006 Beigegrau. Wärmeschutzverglasung klar. Applikationen, Griff 1089 BL, Sicherheitsrosette mit Kernschutz 506.2 K BL sowie Innendrücker 501.3 BL und Innenrosette 502.2 BL in Schwarz-Feinstruktur.

Innenansicht

Form 2-301



Form 2-301

Holzart Meranti select, Farbe Wenge. Wärmeschutzglas klar. Griff 574, Sicherheitsrosette mit Kernschutz 508 K und Trittschutz sowie Innendrücker 501.3 mit PZ-Rosette 502.2 in Edelstahl.



Form 2-313



Form 2-313

Holzart Meranti select, Farbe RAL 7016 Anthrazitgrau deckend. Türblatt außen mit Edelstahlapplikation. Wärmeschutzglas Pave Weiß. Griff 574 und Sicherheitsrosette mit Kernschutz 508 K sowie Innendrücker 501.3 mit PZ-Rosette 502.2 in Edelstahl.

ST 400/1

Form 2-304



Form 2-304

Holzart Meranti select, Farbe RAL 3002 Karminrot deckend bzw. RAL 7030 Steingrau deckend. Griff 533 und Sicherheitsrosette mit Kernschutz 508 K sowie Innendrücker 501.3 mit PZ-Rosette 502.2 in Edelstahl.

ST 400/1

Seitenteile mit Wärmeschutzglas klar (Abb. mit optionalen Statikpfosten)

Form 2-332



Form 2-332

Holzart Eiche, Türblatt außen und innen Querfurnier Asteiche. Farbe Trend Stahlgrau lasierend. Wärmeschutzglas klar. Griff 8-001 – optional mit LED-Funktion – aus Edelholz mit Edelstahl-Konsolen. Sicherheitsrosette mit Kernschutz 509 K sowie Innendrucker 501.9 mit PZ-Rosette 502.9 in Edelstahl.

Griff 8-001 optional mit
LED-Funktion (8-001 LED)





Form 2-331

**Form 2-331**

Holzart Meranti select, Türblatt außen Querfurnier mit Nutfräsungen und flächenbündig eingelassener Edelstahlapplikation. Farbe Trend Stahlgrau lasierend. Wärmeschutzglas Stopsol super silver (Spiegeleffekt). Griff 533 und Sicherheitsrosette mit Kernschutz 508 K sowie Innendrücker 501.3 mit PZ-Rosette 502.2 in Edelstahl.

Form 2-302



Form 2-302

Holzart Meranti select, Farbe Eiche dunkel lasierend.
Wärmeschutzglas Satinato weiß (mattiert). Griff 571,
Sicherheitsrosette mit Kernschutz 508 K und Trittschutz
sowie Innendrücker 501.3 mit PZ-Rosette 502.2 in
Edelstahl.

Form 2-323



Form 2-323

Holzart Meranti select, Farbe RAL 7024 Graphitgrau deckend. Wärmeschutzglas Satinato weiß (mattiert). Griff 574, Sicherheitsrosette mit Kernschutz 509 K und Trittschutz sowie Innendrücker 501.3 mit PZ-Rosette 502.2 in Edelstahl.

Form 2-405



Form 2-405

Holzart Meranti select, Farbe Trend Stahlgrau lasierend.
Wärmeschutzglas sandgestrahlt (mattiert) mit klarem Rand.
Griff 5-2020 und Sicherheitsrosette mit Kernschutz 508 K
sowie Innendrücker 501.3 mit PZ-Rosette 502.2 in Edelstahl.

Form 2-404

**Form 2-404**

Holzart Meranti select, Farbe Trend Schwarzgrau deckend. Wärmeschutzglas sandgestrahlt (mattiert) weiß und grau mit klarem Streifen. Griff 574, Sicherheitsrosette mit Kernschutz 508 K und Trittschutz sowie Innendrücker 501.3 mit PZ-Rosette 502.2 in Edelstahl.

Innenansicht

Form 2-400



Form 2-400

Holzart Meranti select, Farbe African Blackwood. Wärmeschutzglas sandgestrahlt (mattiert) mit klarem Streifen. Griff 574 und Sicherheitsrosette mit Kernschutz 508 K sowie Innendrücker 501.3 mit PZ-Rosette 502.2 in Edelstahl.

Form 2-401

**Form 2-401**

Holzart Meranti select, Farbe RAL 7039 Quarzgrau deckend. Wärmeschutzglas sandgestrahlt (mattiert) mit klaren Streifen. Griff 574, Sicherheitsrosette mit Kernschutz 506.2 K und Trittschutz sowie Innendrücker 501.3 mit PZ-Rosette 502.2 in Edelstahl.



2



F

9



Classic 3-306



Classic 3-306

Holzart Meranti select, Türblatt mit Aufsatzfüllung außen genutet, innen glatt. Farbe RAL 6005 Moosgrün deckend. Wärmeschutzglas klar. Schutzgarnitur mit Kernschutz 541 K (inkl. Innendrücker) in Edelstahl.

Classic 3-433



Classic 3-433

Holzart Meranti select, Türblatt unten mit Einsatzfüllung, außen mit Kassette, innen glatt. Farbe RAL 7023 Betongrau deckend. Wärmeschutzglas klar. Griff 533 und Sicherheitsrosette mit Kernschutz 509 K sowie Innendrücker 501.3 mit PZ-Rosette 502.2 in Edelstahl.

Classic 3-412



Classic 3-412

Holzart Meranti select, Türblatt unten mit Einsatzfüllung, außen genutet, innen glatt. Farbe RAL 5007 Brillantblau deckend. Wärmeschutzglas klar. Griff 5-3233 und Sicherheitsrosette mit Kernschutz 508 K sowie Innendrücker 501.3 mit PZ-Rosette 502.2 in Edelstahl.

Classic 3-409

Classic ST 3-409



Classic 3-409

Holzart Meranti select, Türblatt mit Einsatzfüllung, außen Kassette innen glatt. Farbe RAL 9016 Verkehrsweiß deckend. Wärmeschutzglas Satinato weiß (mattiert) und Friesenecke Lilie blau. Griff 587 und Sicherheitsrosette mit Kernschutz 509 K sowie Innendrücker 501.3 mit PZ-Rosette 502.2 in Edelstahl.

Classic ST 3-409

Seitenteile beispielhaft passend zur Haustür (Abb. mit optionalen Statikpfosten).

Classic 3-445

**Classic 3-445**

Klöntür – Holzart Meranti select, Türblatt unten mit Einsatzfüllung, außen mit Kassette genutet, innen glatt. Farbe RAL 6005 Moosgrün deckend. Wärmeschutzglas klar. Schutzgarnitur mit Kernschutz 541 K (inkl. Innendrücker) und untere Schutzrosette 506.2 K mit Innenrosette 502.2 in Edelstahl.

Classic 3-408



Classic 3-408

Holzart Meranti select, Türblatt mit Einsatzfüllungen, außen Kas-
setten, innen glatt. Farbe außen RAL 5020 Ozeanblau deckend,
innen Trend Pergamentweiß deckend. Wärmeschutzglas Pave
grün. Griff 587 und Sicherheitsrosette mit Kernschutz 506.2
sowie Innendrücker 501.4 mit PZ-Rosette 502.2 in Edelstahl.

Classic 3-429



Classic 3-429

Holzart Meranti select, Türblatt unten mit Einsatzfüllung, außen mit Kassette, innen glatt. Farbe Eiche classic. Wärmeschutzglas klar. Griff 5-3233 und Sicherheitsrosette mit Kernschutz 506.2 K sowie Innendrücker 501.3 mit PZ-Rosette 502.2 in Edelstahl.

Classic 3-418



Classic 3-418

Holzart Meranti select, Türblatt unten mit Einsatzfüllung, außen mit Kassette, innen glatt. Farbe RAL 9016 Verkehrsweiß. Wärmeschutzglas klar. Griff 580/s BL und Sicherheitsrosette mit Kernschutz 506.2 K BL sowie Innendrücker 501.3 BL mit PZ-Rosette 502.2 BL in Schwarz-Feinstruktur.

Classic 3-321



Details offenbaren das Besondere an einem Hauseingang.

Classic 3-321

Holzart Meranti select, Türblatt unten mit aufgesetzter Kassette, außen Nutfräsungen und Stilleisten, innen glatt. Farbe RAL 7039 Quarzgrau. Wärmeschutzglas Satinato weiß (mattiert). Griff 551 und Sicherheitsrosette mit Kernschutz 506.2 K sowie Innendrücker 501.3 mit PZ-Rosette 502.2 in Edelstahl.



Classic 3-406



Classic 3-406

Holzart Meranti select, Türblatt mit Einsatzfüllungen, außen Kassetten, innen glatt. Farbe Golden Oak. Wärmeschutzglas klar. Griff 5-3233 und Sicherheitsrosette mit Kernschutz 506.2 K sowie Innendrücker 501.3 mit PZ-Rosette 502.2 in Edelstahl.

Classic 3-407



Classic 3-407

Holzart Eiche, Türblatt mit Einsatzfüllung, außen Kassette, innen glatt. Farbe Eiche antik 011. Wärmeschutzglas sandgestrahlt (mattiert) mit klarem Rand. Schutzgarnitur mit Kernschutz 40 K MP (inkl. Innendrücker) in Messing poliert.

Classic 3-428

**Classic 3-428**

Holzart Meranti select, Türblatt unten mit Einsatzfüllungen, außen mit Kassetten, innen glatt. Farbe Eiche classic. Wärmeschutzglas Ornamentglas 504. Griff 5-3233 und Sicherheitsrosette mit Kernschutz 506.2 K sowie Innendrücker 501.3 mit PZ-Rosette 502.2 in Edelstahl.

Classic 3-402



Classic 3-402

Holzart Meranti select, Türblatt mit Einsatzfüllungen, außen Kassetten, innen glatt. Farbe Legnorosso. Wärmeschutzglas klar. Beispielhaft ausgestattet mit 5-fach-Verriegelung mit elektrischem Antrieb – hier Betätigung über Biometric (Fingerscanner). Griff 533 und Sicherheitsrosette mit Kernschutz 509 K sowie Innendrücker 501.3 mit PZ-Rosette 502.2 in Edelstahl.

Classic 3-401

**Classic 3-401**

Holzart Meranti select, Türblatt mit Einsatzfüllungen, außen Kassetten, innen glatt. Farbe RAL 3004 Purpurrot deckend. Wärmeschutzglas klar mit Facettenschliff. Obere Glasfelder mit Bleiverglasung/Raute „Spectrum weiß“. Griff 587 und Sicherheitsrosette mit Kernschutz 508 K sowie Innendrücker 501.3 mit PZ-Rosette 502.2 in Edelstahl.



Classic 3-400



Classic 3-400

Holzart Meranti select, Türblatt mit Einsatzfüllungen, außen Kassetten, innen glatt. Farbe Wenge. Wärmeschutzglas Eisblume. Schutzgarnitur 40 MP (inkl. Innendrücker) in Messing poliert.

Classic 3-416



Classic 3-416

Holzart Eiche, Türblatt mit Einsatzfüllungen, außen mit Kassetten, innen glatt. Farbe Eiche antik 011. Griff 533 und Sicherheitsrosette mit Kernschutz 509 K sowie Innendrücker 501.9 mit PZ-Rosette 502.9 in Edelstahl.

Classic 3-419



Classic 3-419

Holzart Meranti select, Türblatt unten mit Einsatzfüllungen außen mit Kassetten und Stilleisten, innen glatt. Farbe RAL 7037 Staubgrau. Wärmeschutzglas Parsol grau. Schutzgarnitur 546 K mit Kernschutz in Edelstahl.

Classic 3-222



Classic 3-222

Holzart Meranti select, Türblatt unten mit Einsatzfüllung, außen mit Kassette, innen glatt. Farbe RAL 7016 Anthrazit-grau. Wärmeschutzglas klar. Griff 533 und Sicherheits-rosette mit Kernschutz 509 K sowie Innendrücker 501.9 mit PZ-Rosette 502.9 in Edelstahl.



Classic 3-423



Classic 3-423

Holzart Meranti select, Türblatt mit Einsatzfüllung, außen Kassetten, innen glatt. Farbe Ebenholz. Griff 51 MP, Türklopfer 53 MP und Sicherheitsrosette 52 MP sowie Innendrücker 48 MP in Messing poliert.

Classic 3-404

**Classic 3-404**

Holzart Meranti select, Türblatt mit Einsatzfüllungen, außen Kassetten, innen glatt. Farbe RAL 6005 Moosgrün deckend. Wärmeschutzglas sandgestrahlt mit Sprossenmotiv (mattiert/klar). Griff 5-3233 und Sicherheitsrosette mit Kernschutz 506.2 sowie Innendrucker 501.3 mit PZ-Rosette 502.2 in Edelstahl.

Classic 3-417



Classic 3-417

Holzart Meranti select, Türblatt mit Einsatzfüllungen, außen Kassetten, innen glatt. Farbe Legnorosso. Griff 533 und Sicherheitsrosette mit Kernschutz 509 K sowie Innendrücker 501.3 mit PZ-Rosette 502.2 in Edelstahl.

Classic 3-441



Classic 3-441

Holzart Meranti select, Farbe Legnorosso. Wärmeschutzglas klar. Griff 533 und Sicherheitsrosette mit Kernschutz 509 K sowie Innendrucker Innendrucker 501.3 mit PZ-Rosette 502.2 in Edelstahl.

Classic 3-422



Classic 3-422

Holzart Meranti select, Farbe Lauro Preto. Wärmeschutzglas klar. Griff 5-3233 und Sicherheitsrosette mit Kernschutz 506.2 sowie Innendrücker 501.3 mit PZ-Rosette 502.2 in Edelstahl.

Classic 3-420



Classic 3-420

Holzart Eiche, Türblatt mit Einsatzfüllung, außen Kassette, innen glatt. Farbe Eiche classic. Wärmeschutzglas klar. Griff 533 und Sicherheitsrosette mit Kernschutz 509 K sowie Innendrücker 501.3 mit PZ-Rosette 502.2 in Edelstahl.

Classic 3-432



Classic 3-432

Holzart Meranti select, Türblatt mit Einsatzfüllung, außen mit Kassette, innen glatt. Farbe RAL 2003 Pastellorange. Griff 5-3233 und Sicherheitsrosette mit Kernschutz 506.2 K sowie Innendrucker 501.3 mit PZ-Rosette 502.2 in Edelstahl.

Classic 3-431

ST 700/1



Classic 3-431

Holzart Meranti select, Türblatt mit Einsatzfüllung, außen mit Kassette, innen glatt. Farbe RAL 5004 Schwarzblau. Griff 533 und Sicherheitsrosette mit Kernschutz 509 K sowie Innendrücker 501.9 mit PZ-Rosette 502.9 in Edelstahl.

ST 700/1

Seitenteile mit Wärmeschutzglas klar

Classic 3-421



Classic 3-421

Holzart Meranti select, Türblatt mit Einsatzfüllung, außen Kasette, innen glatt. Farbe Legnorosso. Wärmeschutzglas klar. Griff 51 MP und Sicherheitsrosette 52 MP sowie Innendrücker 48 MP in Messing poliert.

Classic 3-319



Classic 3-319

Holzart Meranti select, Türblatt mit Aufsatzfüllungen, außen Kassetten, innen glatt, Farbe Cupay. Wärmeschutzglas Altdeutsch K weiß. Griff 91 MB, Sicherheitsrosette mit Kernschutz 56 K MB und Türklopfer 83 MB sowie Innendrucker 48 MB in Messing brüniert.

(Wie) für Sie gemacht

Verleihen Sie mit **NIVEAU Individual** Ihrer NIVEAU Select Holzhaustür eine einzigartige Note. Als Designmodifikation eines bestehenden Modells oder als komplett eigenständiges Design – gerne berät Sie Ihr NIVEAU-Partner vor Ort zu den vielfältigen Möglichkeiten.



Modell-Modifikationen

- Lichtausschnitte versetzen bzw. Form der Lichtausschnitte verändern
- zusätzliche Lichtausschnitte in das Design integrieren
- individuelle Griffe und Beschläge
- individuelle Sonderverglasungen
- zusätzliche Nutfräsungen oder Material-Applikationen (innen und außen)
- Sondergrößen
- modellabhängig außen flächenbündiger Öffnungsflügel* (bei Baureihe NIVEAU 68 und 82 möglich)
- modellabhängig innen und außen flächenbündiger Öffnungsflügel* (nur bei Baureihe NIVEAU 82 möglich)

Individual-Fertigung

- nach eigenen Designentwürfen bzw. Entwürfen des Architekten (soweit technisch möglich)
- inkl. individueller Verglasungen, Griffe und Beschläge

*siehe dazu auch Seite 11

Niveau Individual

Individuelles Türdesign, zugeschnitten auf Ihre persönlichen Wünsche und Vorstellungen – das ist **NIVEAU Individual**. Zusätzlich zu den zahlreichen Select-Ausstattungsoptionen können Sie so auch Ihre vollkommen eigenständige Traumtür realisieren, wie z. B. einen eigenen Entwurf Ihres Architekten.





Authentisch,
wertvoll

ST 400/6

Antik 4-402



ST 400/6

Seitenteile beispielhaft
passend zur Haustür.

Antik 4-402

Holzart Eiche, Türblatt mit Einsatzfüllungen, außen Kassetten
und Zierelemente, innen glatt. Farbe Eiche antik 011. Wärme-
schutzglas klar. Griff 91 MP und Sicherheitsrosette mit
Kernschutz 56 K MP sowie Innendrucker 48 MP in Messing
poliert.

Antik 4-300



Antik 4-300

Holzart Meranti select, Türblatt mit Einsatzfüllungen, außen Kassette und Zierelemente, innen glatt. Farbe Cupay. Wärmeschutzglas mit innenliegender Bleiverglasung Altdeutsch K weiß. Griff 51 MP und Sicherheitsrosette 52 MP sowie Innendrucker 48 MP in Messing poliert.

Antik 4-301

**Antik 4-301**

Holzart Eiche, Türblatt mit Einsatzfüllungen, außen Kassetten und Zierelemente, innen glatt. Zwei Öffnungsflügel mit asymmetrischer Teilung („Hamburger Stulp“). Farbe Eiche antik 011. Wärmeschutzglas Eisblume. Schutzgarnitur mit Kernschutz 40 K MP (inkl. Innendrücker) in Messing poliert.

Antik 4-302



Antik 4-302

Holzart Eiche, Türblatt mit Aufsatzfüllungen, außen Kassetten und Zierelemente, innen glatt. Zwei Öffnungsflügel mit symmetrischer Teilung. Farbe Eiche antik 011. Wärmeschutzglas Eisblume. Griff 91 MB mit Sicherheitsrosette mit Kernschutz 56 K MB sowie Innendrücker 48 MB in Messing brüniert.

Antik 4-400



Antik 4-400

Holzart Eiche, Türblatt mit Einsatzfüllungen, außen Kassetten und Zierelemente, innen glatt. Farbe Eiche antik 011. Wärmeschutzglas sandgestrahlt (mattiert) mit Motiv. Schutzgarnitur 21 (inkl. Innendrücker) in Schmiedeeisern.

Neben- eingangs- türen



NET-402



Auf Maß gefertigte NIVEAU Nebeneingangstüren bieten mit Ihrer stabilen und hochwertigen Verarbeitung eine gute Grundsicherheit. An schlecht einsehbaren Standorten empfehlen wir ergänzend die Ausführung mit optionaler Dreifachverriegelung.

Abweichende Ausführung zu Haustüren:

- ohne GFK-Armierung
- mit Einbohrbändern
- mit Einfachverriegelung

NET-402

Holzart Meranti select, Türblatt mit Einsatzfüllung, außen genutet, innen glatt. Farbe Lauro Preto. Wärmeschutzglas Altdeutsch K weiß. Schutzgarnitur 17 in F1 silberfarbig.

NET-404



NET-404

Holzart Meranti select, Türblatt mit Einsatzfüllung, außen und innen glatt. Farbe Trend Stahlgrau lasierend. Schutzgarnitur 19 in F1 silberfarbig.

NET-400



NET-400

Holzart Meranti select, Farbe Eiche dunkel. Wärmeschutzglas klar. Schutzgarnitur 19 in F1 silberfarbig.

NET-401



NET-401

Holzart Meranti select, Türblatt mit Einsatzfüllung, außen genutet, innen glatt. Farbe RAL 6009 Tannengrün. Schutzgarnitur 19 in F1 silberfarbig.

NET-403



NET-403

Holzart Meranti select, Türblatt mit Einsatzfüllung, außen genutet, innen glatt. Wärmeschutzglas klar. Farbe Trend Stahlgrau lasierend. Schutzgarnitur 19 in F1 silberfarbig.

Seitenteile / Oberlichter

Haustüren mit Seitenteilen und/oder Oberlichtern wirken besonders großzügig und einladend. Sie sorgen für zusätzliches Licht im Eingangsbereich. Dank hochwertiger Isolierverglasungen (U_g -Wert 1,1 bzw. 0,6 W/(m²K)*) ist eine effiziente Wärmedämmung gewährleistet.



Seitenteilvarianten



Oberlicht



Rahmenloses Seitenteil

Sehr beliebt sind rahmenlose Seitenteile. Durch den Verzicht auf eine sichtbare Holzkonstruktion verleihen sie dem Eingangsbereich besondere Modernität.

* Abweichungen bei Sonderverglasungen möglich



Haustüren mit Seitenteil werden soweit technisch möglich in einem Stück gefertigt. In den Setzhölzern zwischen Seitenteil und Türflügel sind Stabilisatoren eingebracht. Optional ist zusätzlich ein Statikpfosten verfügbar (siehe Foto).



Qualität bis ins Detail: Bei der Beschlag-
technik setzt NIVEAU ausschließlich auf
hochwertige Haustürbeschläge namhafter
deutscher Markenhersteller.

 **Qualität**
 **made in**
 **Germany**

Sicherheit – ein gutes Gefühl

Sicherheit für Ihr Zuhause ist uns so wichtig wie Ihnen. Bereits in der Standardausführung verfügen NIVEAU Haustüren daher über eine wirkungsvolle Grundsicherung: mit solider 3-fach-Verriegelung, massiven RC 3-geeigneten Sicherheitsbändern und einem Sicherheits-Profilzylinder mit Hartmetall-Bohrschutz.

NIVEAU Standardausführung

Dreifach-Schwenk-
riegelverriegelung
(RC 2-geeignet)



oben

NIVEAU-Standard-
Sicherheits-
Profilzylinder

mit Hartmetall-Bohrschutz
und Not- und Gefahren-
funktion. Optional mit
Sicherungskarte (so kann
z. B. ein verloren gegange-
ner Schlüssel nur nach
Vorlage dieser Karte
nachgefertigt werden)



mitte

Sicherheits-
bänder
(RC 3-geeignet)

Patentierte Stahlstabilisatoren
im Türblatt



unten

KEINBRUCH



Benannt im polizeilichen Herstellerverzeichnis
für geprüfte und zertifizierte einbruchhemmende
Produkte.

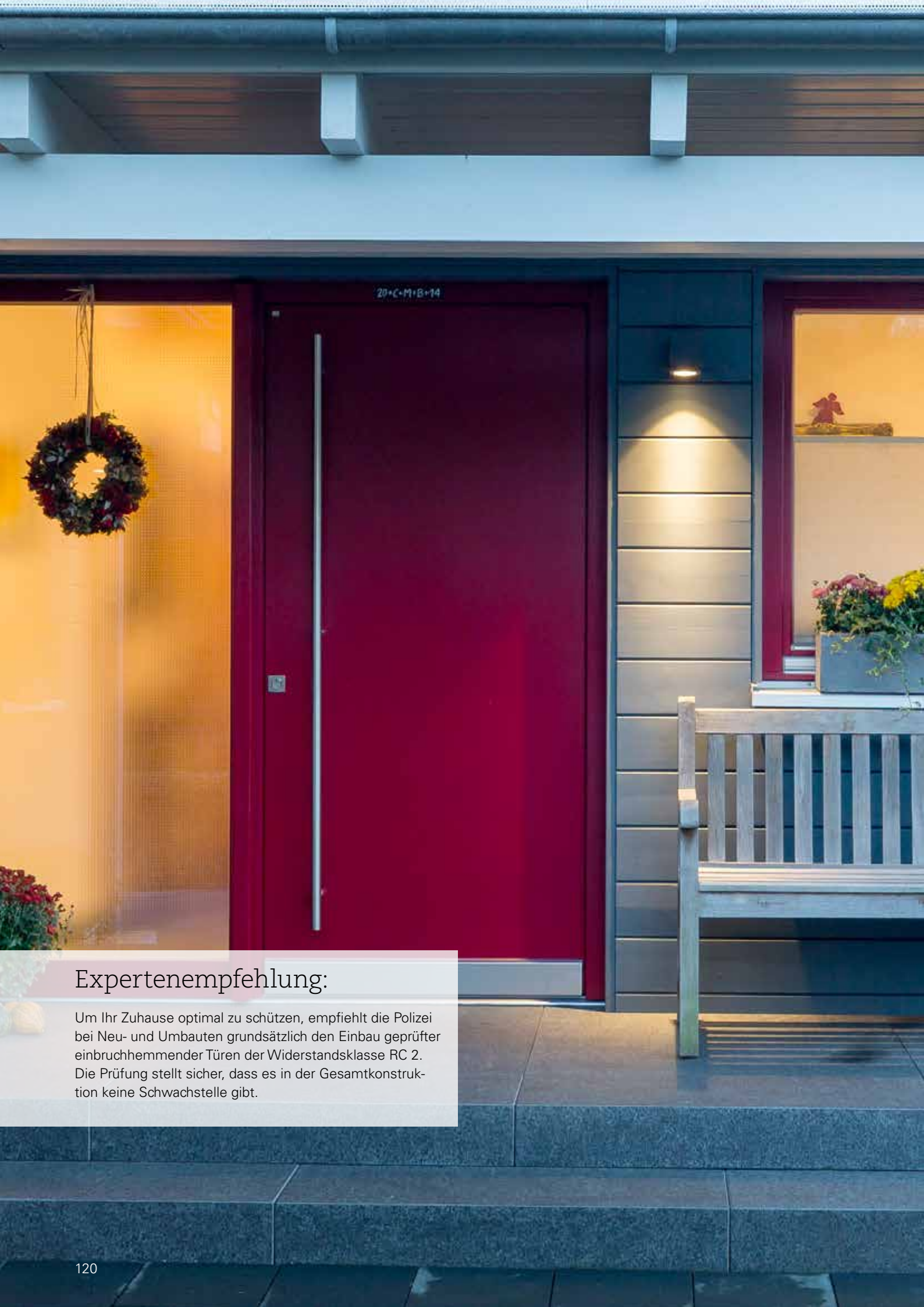

Expertenempfehlung:

Um Ihr Zuhause optimal zu schützen, empfiehlt die Polizei bei Neu- und Umbauten grundsätzlich den Einbau geprüfter einbruchhemmender Türen der Widerstandsklasse RC 2. Die Prüfung stellt sicher, dass es in der Gesamtkonstruktion keine Schwachstelle gibt.

Einbruchhemmende Ausführungen

5-fach-Bolzen-Schwenkriegelverriegelung



Bandseitensicherung

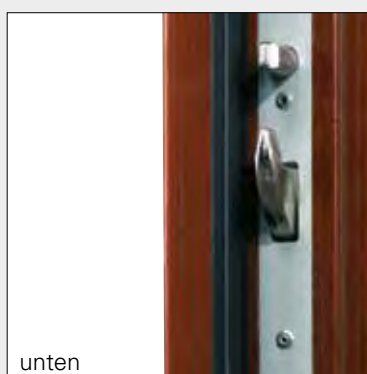
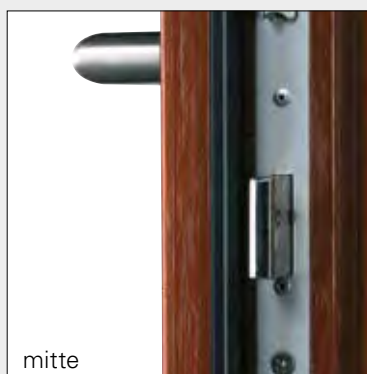

Sicherheit nach RC 2*

Erforderliche Zusatzausstattung:

- 5-fach-Bolzen-Schwenkriegel-Verriegelung
- Profilzylinder PZ-RC1/3ZA
- Bandseitensicherung 2 Stück
- Sicherheitsverglasung P4A inkl. sicherheitstechnischer Glasanbindung



Sicherheit nach RC 3*

Erforderliche Zusatzausstattung:

- 5-fach-Bolzen-Schwenkriegel-Verriegelung
- Profilzylinder PZ-RC1/3ZA
- Bandseitensicherung 3 Stück
- Sicherheitsverglasung P5A inkl. sicherheitstechnischer Glasanbindung



*Prüfnachweise für RC 2 / RC 3 modellabhängig verfügbar.



Verlässliche Sicherheit und komfortable Bedienung: Von der klassischen Türöffnungssperre bis zu digitalen Zutrittskontrollsystemen bieten wir Ihnen ergänzende Ausstattungsmöglichkeiten, um Ihrem persönlichen Sicherheitsempfinden im Detail zu entsprechen. Zu den Details berät Sie gerne Ihr autorisierter NIVEAU-Partner.

- **Türöffnungssperre**

Der integrierte Sperrbügel sichert bei geöffneter Tür vor ungebetenen Gästen.

- **Automatische Mehrfachverriegelung**

Die Tür wird beim Zuziehen automatisch seitlich oben und seitlich unten verriegelt.

Ganz schön smart

Zutrittskontrolle per Fingerscanner oder Keypad

Unsere digitalen Zutrittskontrollsysteme* verbinden clevere Komfortfunktionen und einfachste Handhabung. Fingerscanner und Keypad sind serienmäßig mit WLAN und Bluetooth ausgestattet. Durch die WLAN-Funktion ist die Benutzerverwaltung auch intuitiv und übersichtlich über eine entsprechende App möglich. Das funktioniert per Fernzugriff auch von unterwegs aus. So können Sie z. B. mit nur wenigen Fingertipps befugten Personen die Zugangsberechtigung zum Gebäude erteilen.

Konzepte für smartes Wohnen und mehr Komfort – von NIVEAU.

- schlüsselloser Bedienkomfort
- erhöhte Sicherheit
- Steuerung und Verwaltung der Zutrittsrechte auch per App

Bei Fragen zu den aktuell verfügbaren digitalen Zutrittskontrollsystemen wenden Sie sich bitte an Ihren autorisierten NIVEAU Partner.



Fingerscanner



Keypad

*Systemänderungen vorbehalten.

Kreative Vielfalt

NIVEAU Select Holzhaustüren begeistern auf den ersten Blick. Holzart und Farbgebung beeinflussen dabei die Wirkung eines ausgewählten Türdesigns maßgeblich. Ausgewählte Holzarten mit individuellem Charakter, geölte Oberflächen, Lasuren und deckende Farbtöne bieten Ihnen den erforderlichen Freiraum zur Verwirklichung Ihrer individuellen Vorstellungen.



Ein Eingangsbereich mit einer Haustür aus Holz wirkt einladend und verleiht einem Haus auf den ersten Blick eine besondere Wertigkeit. Diesem Anspruch folgend werden bei der Fertigung der NIVEAU Holzhaustüren nur ausgesuchte und gut abgelagerte Holzqualitäten aus nachhaltiger Forstwirtschaft verwendet.

Bei NIVEAU wird ausschließlich sortierte Ware mit einer Rohdichte von mind. 500 kg/m³ verarbeitet. Dies spricht für die hohe Qualität dieses Holzes.

Meranti select Lasurtöne



Ein hochwertiges Holz mit charakteristischer Optik, das seit Jahrtausenden als natürlicher Werkstoff genutzt wird. Die Rohdichte von 730 bis 850 kg/m³ spricht für die besondere Qualität des Holzes.

Eiche Lasurtöne



Eiche classic

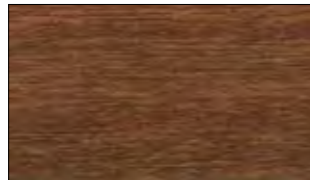

Eiche dunkel



Sapeli



Legnorosso



Lauro Preto



Vinhatico



Wengé



Golden Oak



Eiche antik 011



Cupay

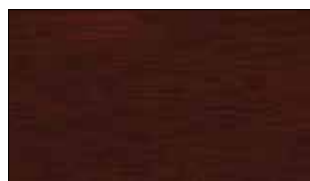

Dark Palisander



Ebenholz

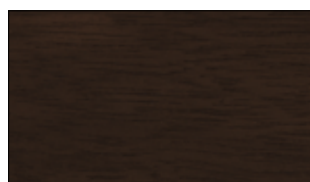

African Blackwood



Teak hell



Indian Pine

Gezeigte Farbbeispiele können drucktechnisch bedingt von den Originalfarben abweichen.

accoya® Holz ist das Ergebnis von mehr als 75 Jahren Forschung und Entwicklung, in deren Verlauf eine bewährte Technik zur Holzmodifizierung und modernste Herstellungsverfahren zusammengeführt wurden. Das Ergebnis: Ein modifiziertes Kiefernholz* aus nachhaltig beforsteten Wäldern, das die Dauerhaftigkeit hochwertigster Harthölzer aufweist.

accoya® Kiefer



Montana Pine



Western Cedar



Wengé



Golden Pine



Peroba Rose



Tasso Rosso



Sapeli



Laura Preto



Dark Palisander

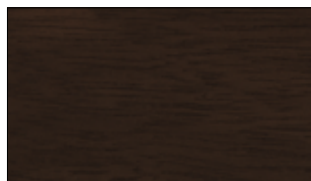

African Blackwood

Die Rohdichte liegt im Vergleich zu Fichte und Kiefer höher (ca. 620 kg/m³), das Holz ist damit härter und robuster. Bei transparenter Oberflächenbehandlung erscheint Lärche etwas feiner und dunkler als Kiefer.

Lärche

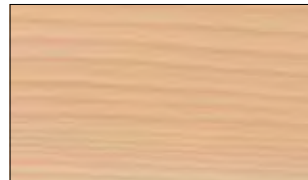

Montana Pine



Western Cedar 011

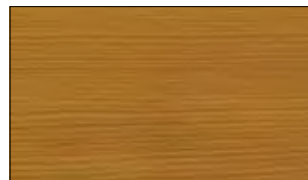

Golden Pine



Peroba Rose



Tasso Rosso



Sapeli

*Außenlamelle accoya®, innen Kiefer

Bei NIVEAU wird ausgesuchte, heimische Ware mit einer mittleren Rohdichte von ca. 460 kg/m³ verwendet. Ein gerade in den letzten Jahren beliebtes Holz mit sehr guter Wärmedämmung. Die schöne, sehr helle Optik dunkelt auf natürliche Weise nach.

Fichte

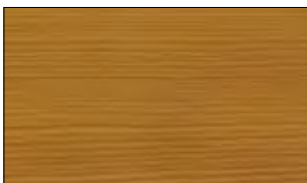

Golden Pine



Peroba Rose

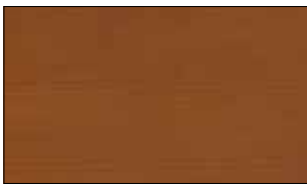

Tasso Rosso

Ein Holz in ausgewählter Qualität mit einer Rohdichte von mind. 520 kg/m³. Die schöne, natürliche helle Optik kommt besonders bei transparenter Oberflächenbehandlung und helleren Lasuren zur Geltung.

Kiefer



Golden Pine



Peroba Rose



Tasso Rosso

Trendfarbtöne lasierend (nur auf den angegebenen Holzarten möglich)



Marmorgrau / Holzart Lärche

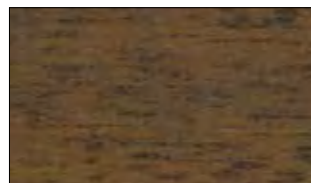

Pao d'Arco / Holzart Meranti Select

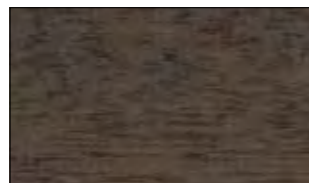

Stahlgrau / Holzart Meranti Select



Amber / Holzart Lärche



Monterey Pine / Holzart Lärche

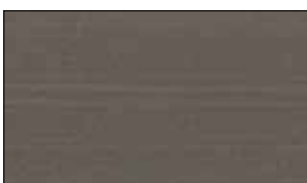

Atlasgrau / Holzart Lärche



Rotbuche / Holzart Lärche

Bitte beachten Sie, dass Nadelhölzer (ausgenommen modifiziertes Nadelholz accoya®) außen nicht für dunkle Farbtöne geeignet sind.

Die gezeigten Farbbeispiele können drucktechnisch bedingt von den Original-Farben abweichen.

Farbtöne deckend (Auswahl)

Optional sind bei der Farbgebung selbstverständlich auch deckende RAL-Töne umsetzbar.
Hier einige Beispiele:



Verkehrsweiß RAL 9016



Reinweiß RAL 9010



Lichtgrau RAL 7035

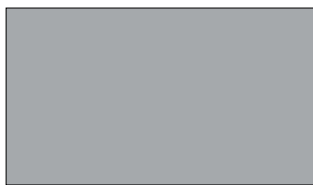

Fenstergrau RAL 7040



Graphitgrau RAL 7024



Basaltgrau RAL 7012



Anthrazit RAL 7016



Graubeige RAL 1019



RAL 8014 Sepiabraun



Stahlblau RAL 5011



Graublau RAL 5008



Taubenblau RAL 5014



RAL 6004 Blaugrün



Moosgrün RAL 6005



Tannengrün RAL 6009



Braunrot RAL 3011



Purpurrot RAL 3004



RAL 3009 Oxidrot



Natur-geölte und unbehandelte Oberflächen

(verfügbar nur für die Holzanteile der Concept-Modellserie mit Vorhangschale bzw. Massivholzanteile)

Natur-geölte und unbehandelte Oberflächen bringen den natürlichen Charakter der Holzmaserung besonders zur Geltung. Diese Ausführungen sind aber nur in schlagregengeschützten Einbausituationen einsetzbar (z. B. ausreichendes/r Vordach oder Dachüberstand) und dürfen auch keinem Spritzwasser ausgesetzt sein. Damit die anmutige Optik bei natur-geölten Oberflächen lange erhalten bleibt empfehlen wir – je nach Anspruch – eine relativ einfache regelmäßige Nachbehandlung (1l Holzöl im Lieferumfang enthalten).

Mehr Informationen unter www.niveau.de/download

Strukturierte Edelfurnier-Oberflächen

Ausschließlich für die Innengestaltung geeignet. Diese können als Längs- oder Querfurnier ausgeführt werden. Bei nicht deckend behandelten Rahmen weicht dieser in Farbe und Struktur von dem Türblatt ab. Zu weiteren Details dieser Ausführungsoption berät sie gerne Ihr NIVEAU-Partner vor Ort.

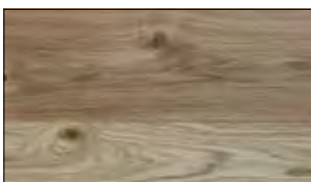

Asteiche



Historische Eiche hell



Historische Eiche dunkel

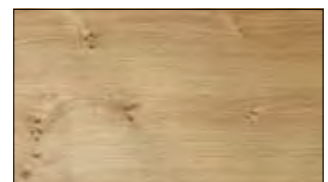

Roseneiche

Aus drucktechnischen Gründen können gezeigte Farben von den Original-Farben abweichen. Muster zu Farben und Verglasungen hält Ihr NIVEAU-Partner bereit.



Individuelle Akzente

Als Design-Akzent und/oder Sichtschutz: Mit exklusiven Ornament- und Strukturverglasungen bietet Ihnen NIVEAU weitere Ausstattungsmöglichkeiten bei Umsetzung Ihrer Wünsche und Ideen.

Sicherheits-Tipp:

Mit einer durchwurfhemmenden Verglasung nach DIN EN 356 erhöhen Sie die Sicherheit Ihrer Haustür zusätzlich. Ihr NIVEAU-Partner berät Sie gerne zu den weiteren Details.

Ornament-/Strukturgläser (Auswahl)

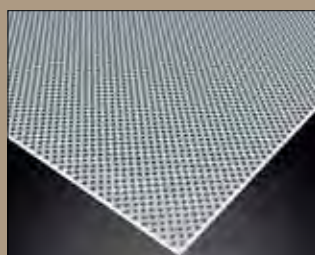

Chess

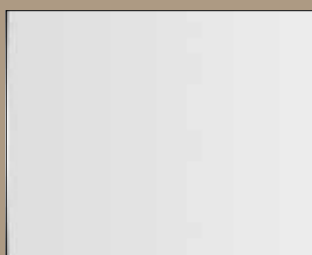

Satinato



Ornament 504

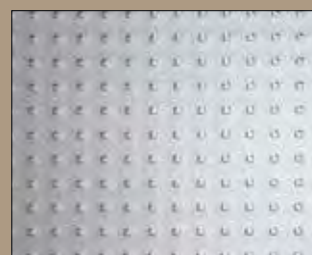

Mastercarré Weiß

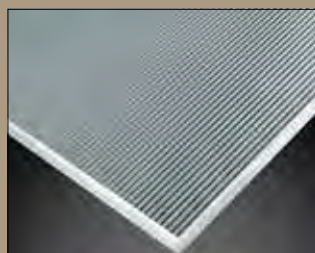

Doubleface



Sandgestrahlt

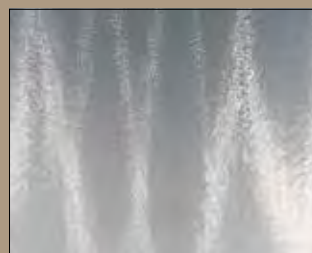

Chinchilla Weiß



Eisblume

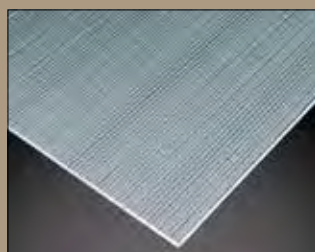

Stripes

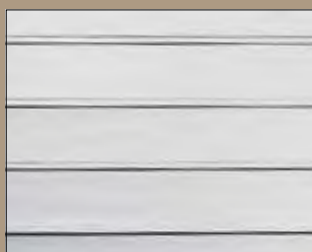

Master Ligne



Silvit 178 Weiß



Silk Weiß



Oxford



Pave Weiß



Altdeutsch K Weiß

Ornament- und Strukturgläser können in Struktur und Farbe fertigungsbedingt unterschiedlich ausfallen.

Design trifft Qualität

Exklusiv-Edelstahl

Außengriffe mit festem Knauf



528 551



533

Griffschale
(Nur in Verbindung mit Türblattkonstruktionen einsetzbar)



5-820.1
220 x 125 mm

Stoßgriffe außen



5-486
L = 225 mm
B = 50 mm



5-487
L = 350 mm
B = 100 mm

Stoßgriffe außen



587
L = 290 mm
Ø = 25 mm



5-3233
L = 350 mm
Ø = 30 mm



580
L = 400 mm
Ø = 30 mm

580/s
L = 400 mm
Ø = 30 mm













5-2020
L = 600 mm
Ø = 30 mm

571 / 571/s*
L = 800 mm
Ø = 30 mm

574 / 574/s*
L**
Ø = 30 mm

*mit schräger Griffstütze **Länge modellabhängig angepasst







Hochwertige Marken-Griffe und -Griffgarnituren tragen als wesentliches funktionales Detail zum Design und zur dauerhaften Funktionstüchtigkeit Ihrer NIVEAU Select Holzhaustür bei.

Stoßgriffe außen						Außenrosetten	
							506.2 K
□	□	□	□	◐	□		509 K
5-365.01	5-365.02	5-365.03	5-365.04	6389A	5-365.x		508 K
L = 650 mm B/T = 35 mm	L = 1050 mm B/T = 35 mm	L = 1200 mm B/T = 35 mm	L = 1400 mm B/T = 35 mm	L = 1600 mm B/T = 25 / 40 mm	L* B/T = 35 mm		504.2 K (Flachrosette)
							504 K (Flachrosette)
							504.1 K (Flachrosette)
						*Länge modellabhängig angepasst	

Drucktechnisch bedingt können Abweichungen zum Originalfarbton betstehen.

Exklusiv-Edelstahl

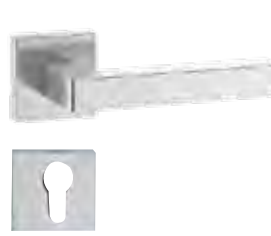
Innendrücker und Innenrosette

		
<p>Innendrücker 501.1 Innenrosette 502.2</p>	<p>Innendrücker 501.3 Innenrosette 502.2</p>	<p>Innendrücker KA R53 (mit Lederinlay) Innenrosette KAV 71</p>
		
<p>Innendrücker 501.4 Innenrosette 502.2</p>	<p>Innendrücker 501.9 Innenrosette 502.9</p>	<p>Innendrücker KA R53BL (mit Lederinlay) Innenrosette KAV 71BL</p>

Komplettgarnituren
(Außen- und Innengriffe)

		
<p>541 K</p>	<p>527 K</p>	<p>546 K</p>

Briefeinwurf

<p>530.2</p>

<p>Innenklappe</p>

BlackLine

Stoßgriffe

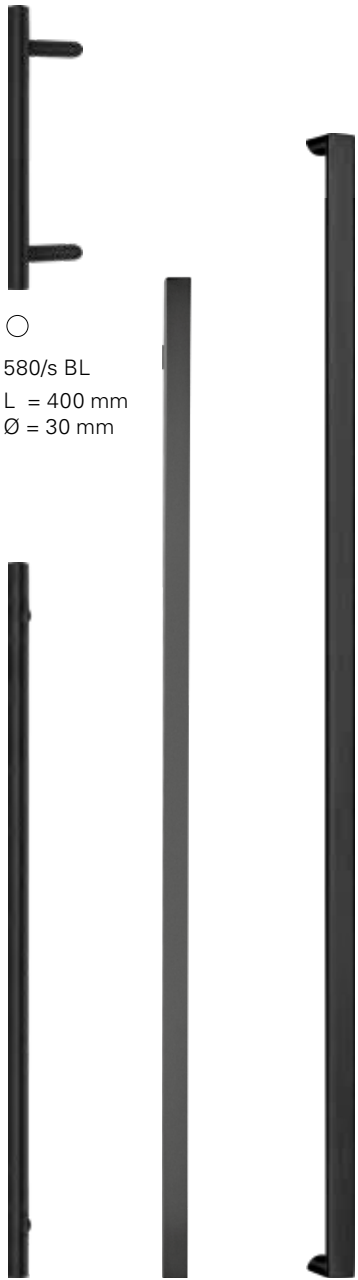

○
580/s BL
L = 400 mm
Ø = 30 mm

○ □ ◐

1089 BL 5-365.04 BL 6389 BL
L = 1000 mm L = 1400 mm L = 1600 mm
Ø = 32 mm B/T = 35 mm B/T = 25 / 40 mm

Außengriff
mit festem Knauf



555 BL

550 BL

Außenrosetten



506.2 K BL

509 K BL

504 K BL
(Flachrosette)

Innendrücker
und Innenrosette



Innendrücker 501.3 BL
Innenrosette 502.2 BL

Innendrücker 501.9 BL
Innenrosette 502.9 BL

Innendrücker 501.5 BL
Innenrosette 502.5 BL
(Flachrosette)

Für die gezeigten Außengriffe benötigen Sie zusätzlich die Außenrosette sowie Innendrücker mit Innenrosette.

Exklusiv-Messing

Bitte beachten Sie:
 Beschläge aus Exklusiv-Messing
 weisen materialbedingt im Laufe der
 Zeit Veränderungen der Oberflächen
 auf (Patina).

MP = Messing poliert
 MB = Messing brüniert

Stoßgriffe/
 fester Knauf außen



○

91 MP (Abb.)
 91 MB
 L = 305 mm
 Ø = 30 mm



51 MP (Abb.)
 51 MB

Komplettgarnituren
 (Außen- und Innengriffe)



40 K MP (Abb.) Sicherheitsgarnitur
 40 K MB mit Kernschutz



40 MP (Abb.) Schutzgarnitur
 40 MB

Außenrosetten



56 K MP (Abb.)/
 56 K MB



52 MP (Abb.)/
 52 MB



52 K MP (Abb.)/
 52 K MB

Innendrücker



48 MP (Abb.)/
 48 MB

Türklopfer



83 MP
 83 MB (Abb.)
 Türklopfer



53 MP (Abb.)
 53 MB
 Türklopfer

Briefeinwurf



54 MP (Abb.) / 54 MB



Innenklappe

Schmiedeeisern

Komplettgarnitur
(Außen- und Innengriff)



21

Exklusiv-Aluminium

Komplettgarnituren
(Außen- und Innengriffe
für Nebeneingangstüren)



17 F1



19 F1



Zu jeder Eingangstür erhalten unsere Kunden ein handgefertigtes NIVEAU Schlüsselwappchen aus natürlichem Wollfilz.



Ihr NIVEAU Partner:



Technische Änderungen und Druckfehler vorbehalten.

HH/1120/5.0/RD



www.niveau.de



NIVEAU
Konzepte
für ein schöneres Zuhause